



EVAPORADOR DE PLACA

Manual de usuario

Lea con atención este manual antes de usar el equipo y guarde bien para referencia.

INSTRUCCIONES DE SEGURIDAD

Lea atentamente las instrucciones de seguridad dadas a continuación con el fin de evitar accidentes o daños en la unidad:

- Conecte la unidad al tomacorriente teniendo en cuenta que el voltaje marcado en la unidad corresponda al voltaje del área.
- Con el fin de reducir el riesgo de choque eléctrico, asegúrese que el enchufe cuenta con una debida conexión a tierra.
- No retire el tercer pin en el enchufe. Si no cuenta con un enchufe de 3 orificios con una adecuada conexión a tierra, contacte a un electricista calificado para realizar la adaptación necesaria. El tomacorriente DEBE tener una adecuada conexión a tierra.
- En caso de encontrarse daños en el cable de energía de la unidad, esta no deberá ser usada hasta no haber reparado por completo los daños.
- No use adaptadores o cables de extensión con esta unidad.
- Evite bloquear las entradas o salidas de aire de la unidad con cualquier tipo de objeto.
- Tenga mucha precaución con los bordes afilados en los lados de la unidad, ya que estos pueden causar heridas serias.
- Con el fin de evitar accidentes o daños en la unidad, tenga mucha precaución al levantarla para instalarla o desinstalarla, siempre hágalo con la ayuda de 2 o 3 personas.
- Siempre desconecte la unidad de la toma de corriente antes de cambiarla de lugar o de realizarle mantenimiento o limpieza.
- Para algunas unidades, puede que el enchufe no sea el apropiado para su toma de corriente debido a la potencia. Si esto sucede, un interruptor apropiado deberá ser enlazado a su cable de potencia. Sin embargo, las instrucciones asociadas con el uso de este enchufe no están disponibles.
- Un interruptor de desconexión de todos los polos con una separación de contacto de al menos 3 mm en todos los polos se debe conectar en el cableado fijo.
- La unidad debe ser conectada de acuerdo a las normas de regulación de cableado nacionales.
- Esta unidad no ha sido diseñada para ser usada por personas (Incluyendo niños) con capacidades mentales, sensoriales o físicas reducidas o con falta de experiencia a menos que hayan recibido las instrucciones concernientes acerca del uso de la unidad o estén siendo supervisados por un adulto responsable de su seguridad.

Advertencia!

- Nunca instale esta unidad usted mismo; con el fin de aumentar la vida útil de la unidad, contacte a un agente calificado para que realice la instalación de la unidad de manera correcta y así evitar problemas en su funcionamiento, tales como fugas de agua o refrigerante, choques eléctricos, incendios, etc.

Precaución!

Revise los siguientes puntos antes de realizar la instalación de la unidad:

- Especificaciones de potencia: asegúrese que la capacidad del enchufe o interruptor y la potencia del cable es la suficiente, que el voltaje sea el correcto y que la toma de corriente este correctamente conectada a tierra. De lo contrario, se podrán presentar incendios o choques eléctricos.
- Ambientes de instalación: no instale la unidad en lugares donde hay materiales inflamables o aire corrosivo.
- Conexión adecuada de cables y tubería: una conexión inadecuada puede reducir la eficiencia de la

unidad o ocasionar que la unidad deje de funcionar. También se pueden presentar fugas de agua o refrigerante. .

PARTE ELÉCTRICA

Siga de manera atenta las siguientes recomendaciones con el fin de evitar accidentes o muerte. Los símbolos de advertencia lo alertan para que sea mas cuidadoso y evite situaciones riesgosas.

Conexión a tierra

- Esta unidad debe ser correctamente conectada a tierra.
- Una conexión a tierra adecuada reduce el riesgo de choque eléctrico proporcionando un cable de escape para la corriente eléctrica.
- No retire el tercer pin del cable de potencia. Si el cable cuenta con un enchufe de 3 pines, este debe ser conectado a un tomacorriente adecuado. En caso de no contar con el mismo, contacte a un electricista calificado para que realice la adecuación correspondiente.
- Si el cable de potencia no cuenta con un enchufe con conexión a tierra, el cable de conexión a tierra debe ser conectado a un interruptor que haya sido instalado y conectado a tierra de manera adecuada.

Advertencia!

- Un uso inadecuado del enchufe con conexión a tierra o del interruptor puede resultar en choque eléctrico. Contacte a un electricista si no comprende las instrucciones de conexión a tierra aquí descritas o si no esta seguro si cuenta con una adecuada conexión a tierra.
- Recomendamos no usar un enchufe adaptador o interruptor.

CONDICIONES DE OPERACIÓN

1. Temperatura: Instancia T1: $-7^{\circ}\text{C} \sim 43^{\circ}\text{C}$ ($16^{\circ}\text{C} \sim 43^{\circ}\text{C}$ en modelos de solo enfriamiento)
Instancia T3: $-7^{\circ}\text{C} \sim 52^{\circ}\text{C}$ ($16^{\circ}\text{C} \sim 52^{\circ}\text{C}$ en modelos de solo enfriamiento)

Si la unidad funciona en la capacidad mínima por largos periodos de tiempo, puede que se reduzca la capacidad de enfriamiento o que el sistema de protección se active.

2. Humedad relativa: $<80\%$
Si la unidad funciona por debajo del rango de humedad, puede formarse un poco de condensación cerca de las aspas y la salida del aire acondicionado. Este es un fenómeno normal.
3. En modo de calefacción*, puede presentarse un olor peculiar en la unidad, este es un fenómeno normal.
4. Revise los parámetros de rendimiento en placa de clasificación.
5. La resistencia al agua de la unidad interior es IPX0. No use esta unidad en cuartos de lavado o baños.
6. No instale la unidad exterior en una área cerrada.
7. Fusible: T3.15AL250V.
8. Corriente nominal: 3.15A.

CONSEJOS PARA UN MEJOR FUNCIONAMIENTO

- Instale la unidad asegurándose que esta no recibirá los rayos directos del sol en ninguna época del año. Esto permitirá que la unidad cuente con una mayor eficiencia.
- Use el voltaje y amperaje correcto con esta unidad, esto evitara problemas en la misma.
- Solo permita que un electricista calificado modifique las tomas de corriente o interruptores.
- Conecte la unidad a una toma de corriente independiente, esto para evitar sobrecargar la fuente de potencia y ocasionar posibles problemas en la unidad.
- Si el cable de potencia se encuentra dañado, este debe ser reemplazado por un agente calificado con el fin de evitar accidentes.
- Asegúrese que el lugar donde instalara la unidad cuenta con el espacio necesario para la unidad y las distancias mínimas permitidas a cada lado de la misma.
- Desconecte la unidad siempre antes de realizarle mantenimiento y limpieza.
- Si la unidad no ha sido conectada a través de un enchufe, un dispositivo de desconexión de todos los polos que tenga al menos 3mm de separación en todos los polos y un dispositivo de corriente residual (RCD) con una clasificación por encima de 10mA deberá ser incorporado en el cableado fijo de acuerdo a las normas nacionales.
- Si la unidad es conectada a través de su enchufe, asegúrese de conectarla en un lugar de fácil acceso.

GUÍA DE AHORRO DE ENERGÍA

- Cuando instale la unidad, asegúrese de sellar todas las áreas por donde puede haber posible filtración de aire.
- El aire no debe ser bloqueado en el interior ya sea por cortinas, o muebles, ni en el exterior por arbustos o matorrales.
- No use luces o aplicaciones que produzcan calor innecesariamente.
- Cuando cocine, use un extractor en la cocina, con el fin de remover el exceso de calor producido.
- Mantenga el filtro de aire limpio. Esto ayudara a que la unidad tenga un mayor rendimiento.

INSTRUCCIONES DE OPERACIÓN

Use tomas de corriente individuales para conectar la unidad

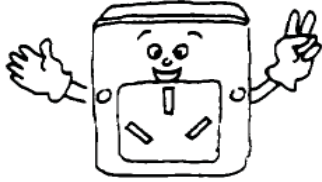

Use el cable de energía específico para esta unidad, no lo reemplace por uno diferente

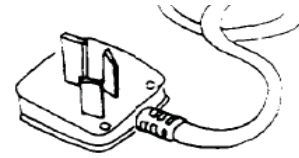

No coloque sus dedos u otros objetos en las entradas o salidas de la unidad, ya que se pueden producir accidentes

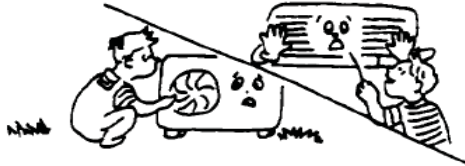

No coloque objetos sobre la unidad exterior



No desconecte la unidad halando del cable de energía. Hágalo sosteniendo el enchufe directamente.



Mantenga el interior ventilado, especialmente cuando hay equipos de gas funcionando.



No sustituya el fusible con alambre de plomo u otros materiales.



Desconecte la unidad del tomacorriente si no va a ser usada por largo tiempo.



Advertencia!

Esta unidad no ha sido diseñada para ser usada por niños pequeños o personas con capacidades reducidas sin supervisión.

Niños pequeños deberán ser supervisados para asegurarse que no jueguen con la unidad.

Si el cable de energía se encuentra dañado, este deberá ser reemplazado por el fabricante o por un agente de servicios calificado, esto con el fin de evitar accidentes o daños en la unidad.

No conecte el cable a tierra a tuberías de gas, de agua. Una conexión incorrecta podría causar choques eléctricos.

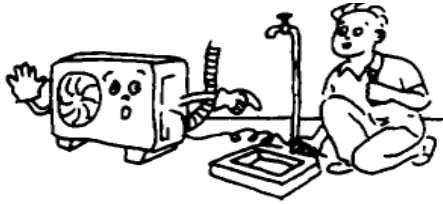

No desconecte la unidad mientras esta se encuentre en funcionamiento.

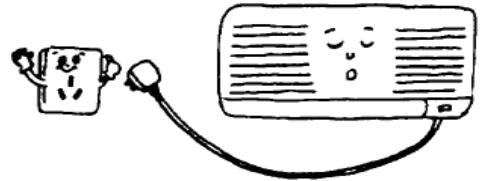

Contacte a un agente calificado si la unidad presenta problemas en su funcionamiento



No instale la unidad cerca de aparatos que funcionen con gas



No coloque animales o plantas frente al flujo directo de aire ya que estos podrían resultar afectados.



Contacte agentes calificados para revisar la unidad en caso de presentar fallas.



Desconecte la unidad, y asegúrese que esta se ha detenido por completo antes de realizar procedimientos de limpieza.

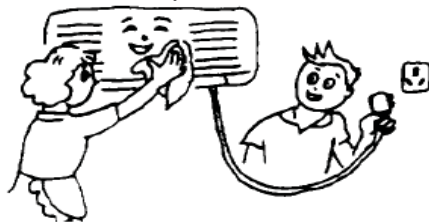

Para retirar ó instalar la unidad, contacte a personal calificado

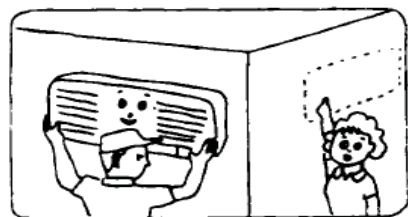

INTRODUCCIÓN DE LA UNIDAD

FUNCIONES DE PROTECCIÓN

Estas funciones pueden prologar la vida útil de la unidad y proporcionar un mejor flujo de aire

Protección de demora por encendido para el compresor

El compresor empezara a funcionar después de al menos 3 minutos (5 minutos en modo de calefacción*) después de haber sido apagado. Esto para mantener un balance en la presión del sistema de enfriamiento.

Nota: Pasara 1 minuto antes que el compresor funcione después de que la unidad sea conectada por primera vez.

Descongelamiento (No disponible en modelos de solo enfriamiento)

El intercambiador de calor exterior puede congelarse si la temperatura exterior es baja y la humedad es alta. En este caso la función se activara por 3-10 minutos, el indicador de pausa se encenderá, y el ventilador interior y exterior se detendrá.

Protección por sobrecarga de calor (No disponible en modelos de solo enfriamiento)

Cuando la temperatura de la tubería interior es demasiado alta, la unidad entrara en modo de protección por sobrecarga de calor. La velocidad de ventilación interior será ajustada a un nivel mayor de manera automática. El ventilador exterior y el compresor se detendrán. Una vez la temperatura de la tubería interior haya bajado a una temperatura normal, la unidad saldrá del modo de protección por sobrecarga de calor y el motor de ventilación interior reanudara su funcionamiento normal.

Función de soplo de calor residual (No disponible en modelos de solo enfriamiento)

El ventilador interior seguirá funcionando por 80 segundos una vez la unidad haya sido detenida en modo de calefacción*.

Prueba de flujo de aire de enfriamiento (No disponible en modelos de solo enfriamiento)

Durante los primeros minutos en modo de calefacción*, los indicadores de PAUSA de encienden, el ventilador interno no se enciende y las persianas de la unidad no se podrán controlar. En los próximos 5 minutos, la unidad empezara a soplar aire caliente y los indicadores de PAUSA se apagarán.

Prevención de congelación

Para prevenir que el intercambiador de calor interno se congele en modo de enfriamiento y deshumidificación, el ventilador exterior o el compresor dejarán de funcionar. La velocidad de ventilación interior será ajustada a un nivel mayor de manera automática.

Secado para protección de enzimas (solo algunos modelos)

El motor de ventilación interior funcionará por 3 minutos a una velocidad de ventilación baja cuando apague la unidad en modo de enfriamiento, esto con el fin de mantener seco el interior de la unidad.

Restaurar potencia ó Reinicio automático (solo algunos modelos)

Restaurar potencia: cuando hay un corte de energía, la unidad se apagara automáticamente. Cuando la energía regresa, la unidad se reiniciara de manera automática. Por razones de ahorro de energía, si no

hay personas en el cuarto, la unidad permanecerá en modo de Pausa. El usuario deberá encender la unidad nuevamente usando su control remoto.

Reinicio automático: la unidad memoriza el modo de operación, ajustes de flujo de aire, ajustes de temperatura, etc. Por esta razón, cuando se presenta un corte de energía y la unidad deja de funcionar, esta regresará a las mismas condiciones de funcionamiento anteriores una vez la energía es restablecida.

Funcionamiento de sobrecarga de enfriamiento (solo algunos modelos)

En modo de enfriamiento, si la temperatura del intercambiador de calor externo es demasiado alta, la velocidad de ventilación interior se ajustará a un nivel inferior de manera automática y el compresor puede que se detenga.

Prueba de goteo (solo algunos modelos)

En modo de enfriamiento y deshumidificación, las persianas pueden cambiar de manera automática con el fin de evitar goteos.

DESCRIPCIÓN DE LA UNIDAD

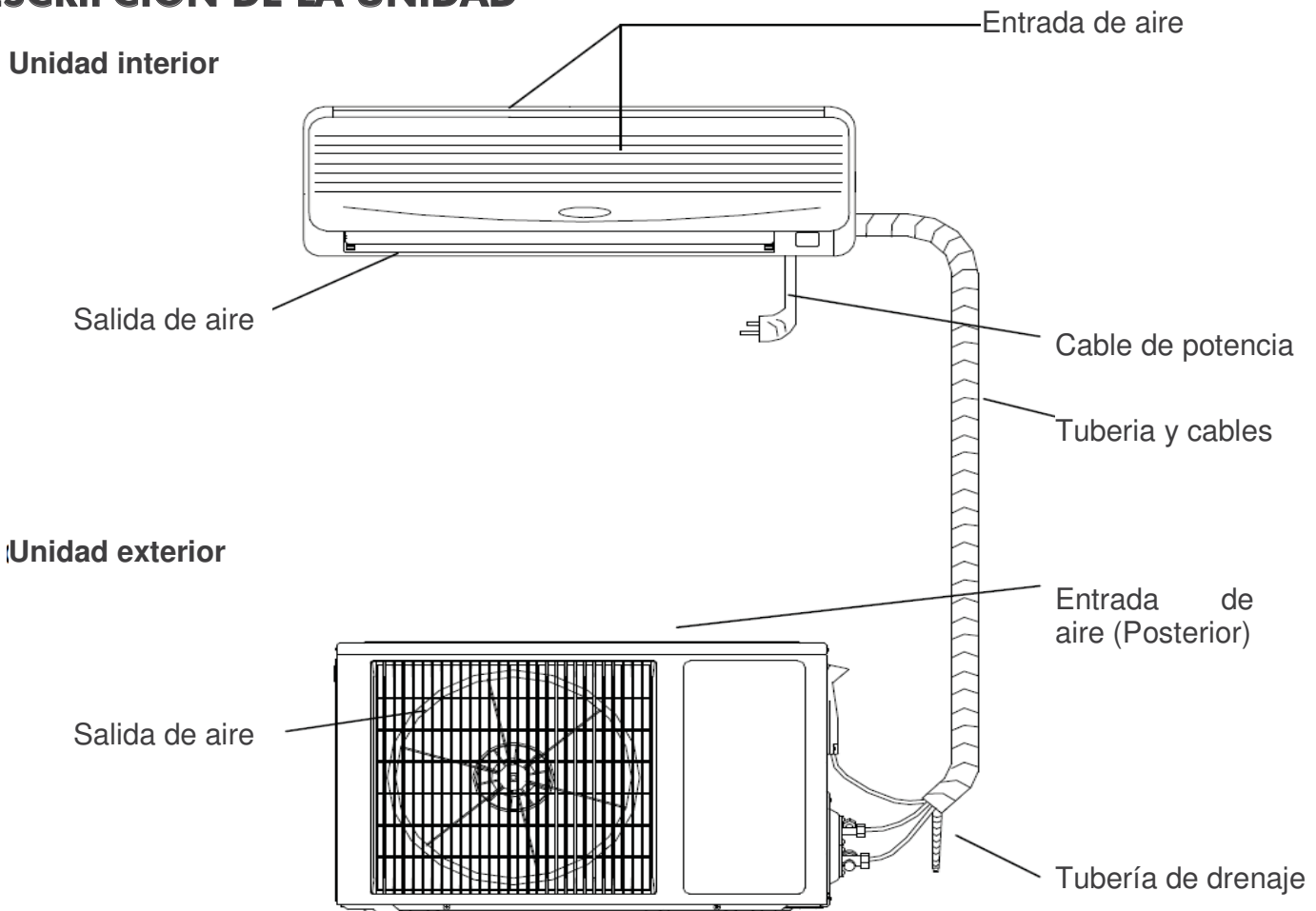

Notas:

Esta unidad consiste en una unidad interior, unidad exterior y control remoto. Las figuras anteriores son únicamente para referencia y pueden variar un poco con la unidad que usted adquirió.

PANTALLA



Indicador de estado: esta luz se enciende cuando la función UV C o el generador de plasma frío están funcionando.



Indicador de temporizador: esta señal se enciende cuando la unidad está en "Temporizador".



Indicador del compresor: esta señal se enciende cuando el compresor está funcionando.



Indicador WI-FI: parpadeo en nombre de la búsqueda, encendido en nombre de la conexión WIFI completa, lo que significa que la función WIFI puede ser la operación y la aplicación (para obtener más detalles, consulte el manual de instrucciones de WIFI).

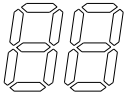



Indicador de temperatura: esta pantalla puede mostrar la temperatura establecida, cuando el indicador muestra FA, F1 o F2, significa que el aire acondicionado funciona de manera anormal.

La pantalla LED anterior es solo de referencia, sujeta al producto real

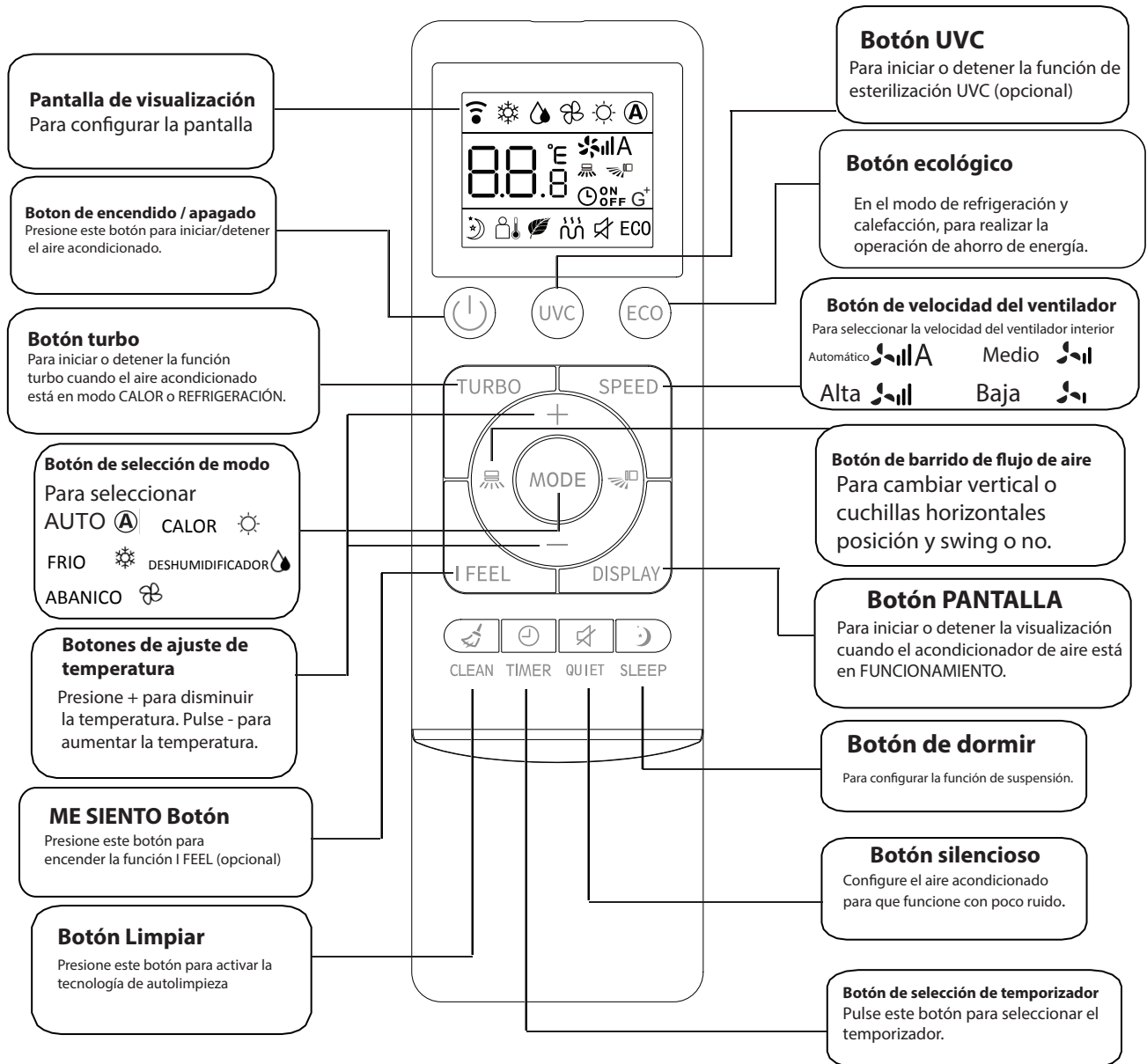
[DESCRIPCIÓN DEL CONTROL REMOTO]



Observaciones:

1. La función y la visualización de Calor no están disponibles para acondicionadores de aire solo de refrigeración.
2. La función y la pantalla HEAT, AUTO no están disponibles para acondicionadores de aire de tipo solo refrigeración.
3. Si el usuario desea que el aire de la habitación se enfríe o se caliente rápidamente, puede presionar el botón "turbo" en el modo de refrigeración o calefacción, el aire acondicionado funcionará con la función de encendido. Si presiona el botón "turbo" nuevamente, el aire acondicionado saldrá. la función de potencia.
4. La ilustración anterior del control remoto es solo para referencia, puede ser ligeramente diferente del producto real que seleccionó.
5. Mantenga presionados los botones  y  durante 5 segundos al mismo tiempo, y la pantalla de temperatura cambiará entre Fahrenheit y Celsius

[PANTALLA DEL CONTROL REMOTO]

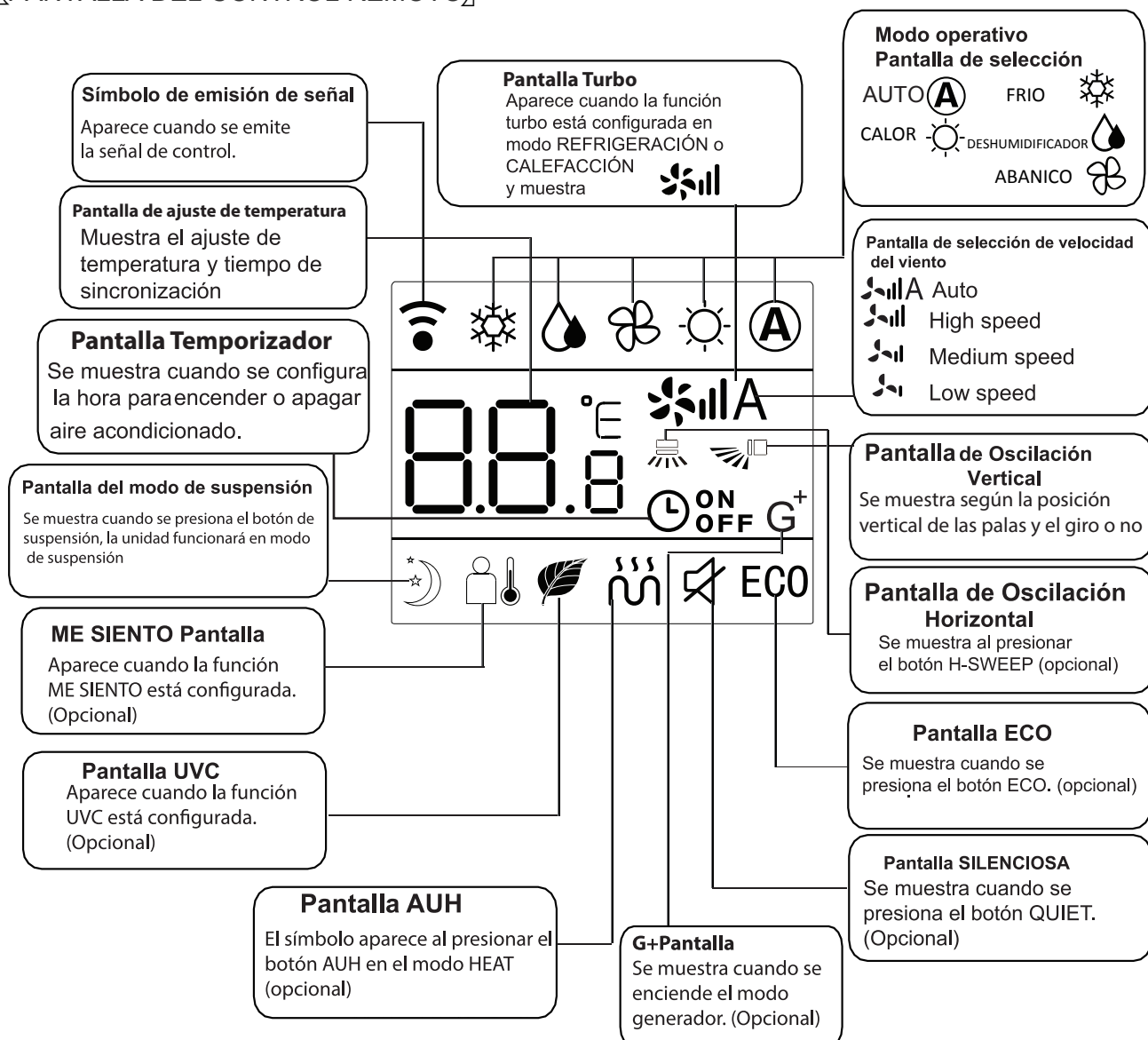

Instrucciones para el control remoto

- El mando a distancia utiliza dos pilas alcalinas AAA en condiciones normales, las pilas duran unos 6 meses. Utilice dos baterías nuevas de tipo similar (preste atención a los polos durante la instalación).
- Cuando use el control remoto, apunte el emisor de señal hacia el receptor de la unidad interior, no debe haber ningún obstáculo entre el control remoto y la unidad interior.
- Presionar dos botones simultáneamente resultará en una operación incorrecta.
- No utilice equipos inalámbricos (como teléfonos móviles) cerca de la unidad interior. Si se produce una interferencia debido a esto, apague la unidad, desconecte el enchufe, luego vuelva a enchufarlo y enciéndalo después de un rato.
- No hay luz solar directa en el receptor interior, o no puede recibir la señal del control remoto.
- No eches el mando a distancia
- No coloque el control remoto bajo la luz del sol o cerca del horno.
- No rocíe agua o jugo en el control remoto, use un paño suave para limpiarlo si ocurre.
- Las baterías deben retirarse del aparato antes de que se deseché y que se eliminen de forma segura.

MANTENIMIENTO DE LA UNIDAD

Un mantenimiento y revisión anticipado puede prolongar la vida útil de la unidad y proporcionar un mayor ahorro de energía.

Precaución!

1. Apague la unidad y desconéctela de la toma de corriente antes de realizar procedimientos de mantenimiento o limpieza en la unidad.
2. No se pare sobre objetos inestables cuando este realizando limpieza o mantenimiento a la unidad ya que esto podría causar accidentes.
3. No toque las partes de metal de la unidad cuando retire el panel frontal, ya que se podrían ocasionar heridas.

LIMPIEZA DEL PANEL FRONTAL Y EL CONTROL REMOTO

Si la suciedad que se encuentra en el panel frontal o control remoto no puede ser removida fácilmente, use un paño suave ligeramente humedecido para limpiarlos. Nunca sumerja la unidad o el control remoto en agua o en cualquier otro líquido.

Precaución!

1. No limpie la unidad con abundante agua ya que se puede producir un choque eléctrico.
2. No limpie el control remoto con agua.
3. No use agentes abrasivos tales como alcohol, gasolina, aceite de banana o pulidores para limpiar la unidad, esto podría dañar su acabado.
4. No limpie la unidad con mucha fuerza, ya que esto podría ocasionar que el panel frontal se caiga.
5. No use esponjas de metal o paños abrasivos para limpiar la unidad o el control remoto, esto podría dañar su superficie.

LIMPIAR EL FILTRO DE AIRE

1. Abra el panel frontal (Fig. 4).
2. Levante la parte sobresaliente, luego hálela hacia abajo cuidadosamente y remueva el filtro.
3. Límpiela con una aspiradora o con agua. Si el filtro se encuentra muy sucio, lávelo con agua tibia y detergente suave. Luego, colóquelo en la sombra para que se seque.
4. Instale el filtro de aire en la posición original y cierre el panel frontal.

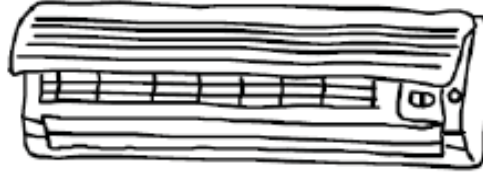

Fig. 4

Nota:

1. El filtro de aire debe ser limpiado al menos una vez cada dos semanas, de lo contrario la capacidad de enfriamiento y calefacción* se vera reducida.
2. No limpie el filtro de aire con cepillos de metal ya que se podría dañar.

SI NO VA A USAR LA UNIDAD POR LARGOS PERIODOS DE TIEMPO

1. Encienda la unidad y permita que este en modo de oscilación por 3-4 horas para secar las partes internas de la misma.
2. Apague la unidad y luego desconéctela de la toma de corriente.
3. Mantenga la red del filtro de aire.
4. Retire las baterías del control remoto para evitar fugas y posibles daños en el mismo.

SOLUCIÓN DE PROBLEMAS

Lea atentamente la siguiente tabla y úsela como referencia cuando se presente problemas con la unidad. Si el problema continua, contacte a un agente calificado para la revisión de la unidad.

Problema	Posible causa y solución
La unidad no funciona	<ul style="list-style-type: none"> • Verifique que el cable de energía se encuentre bien conectado a la toma de corriente. • Revise que el interruptor o el fusible no se encuentren quemados. • Revise que las baterías del control remoto se encuentren en buen estado, de lo contrario reemplácelas por unas nuevas. • Revise que no hayan equipos de radio en un rango de 1 metro de la unidad.
Pobre rendimiento en los modos de enfriamiento y calefacción*	<ul style="list-style-type: none"> • Revise que la entrada de aire o salida no estén bloqueadas. • Revise que no haya polvo bloqueando el filtro. • Pueden haber muchas personas en el interior de la habitación. • Revise que la ventana o las puertas estén bien cerradas. • Revise que el ajuste en la velocidad de ventilación o la temperatura sea el correcto.

Los siguientes puntos son fenómenos de funcionamiento normales que se pueden presentar con la unidad. Esto no significa que haya un problema en el funcionamiento de la misma.

Fenómeno	Posible causa
El ventilador se detiene o la velocidad de ventilación no puede ser controlada	<ul style="list-style-type: none"> • Cuando la unidad esta en modo de deshumidificación o modo "Sleep", la velocidad de ventilación no puede ser controlada algunas veces. • Cuando la unidad esta en modo de prueba de flujo de aire frio o descongelación (En modo de calefacción*), el motor del ventilador se detendrá. • Cuando la unidad esta en modo de enfriamiento o deshumidificación, si esta entra en modo de prevención de congelamiento, la velocidad de ventilación no puede ser controlada. • Cuando la unidad esta en modo de calefacción* y entra en modo de prevención de sobrecarga de calor, la velocidad de ventilación no puede ser controlada.

FENÓMENOS NORMALES DE FUNCIONAMIENTO

En modo de enfriamiento o calefacción* se pueden presentar sonidos en los componentes plásticos debido al cambio de temperatura



Si la humedad interior es demasiado alta, se pueden formar gotas de agua en la parrilla frontal de la unidad interior. Este es un fenómeno normal



Se puede presentar un crujido cuando la unidad inicia o cuando se apaga. Este es un sonido normal debido al flujo de refrigerante.



Muros, alfombras, muebles o cortinas pueden esparcir olores peculiares.



Con el fin de proteger la unidad, una vez el compresor se detiene, la unidad esperara 3 minutos antes de volverse a encender.



Puede que durante los primeros minutos en el modo de calefacción* no haya aire saliendo de la unidad interior.



Agua puede salir de la unidad exterior durante el modo de calefacción*. Este es un fenómeno normal.

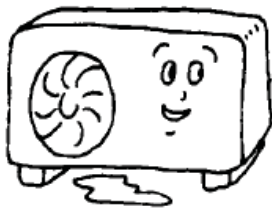

En modo de calefacción*, vapor puede salir cuando la unidad se este descongelando.

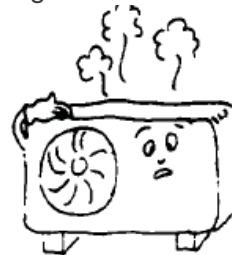

Manual de instalación

GUÍA DE INSTALACIÓN

- Con el fin de evitar accidentes o daños en la unidad por una instalación inadecuada, contacte personal calificado para instalar o retirar la unidad.
- Tenga en cuenta la potencia de la unidad antes de conectarla a una toma de corriente. Asegúrese que el voltaje del área corresponde con el voltaje de la unidad. Revise la placa de clasificación para mas detalles.
- Un punto de potencia separado con protector de fusible automático o interruptor automático debe ser usado con esta unidad.
- Esta unidad debe ser correctamente conectada a tierra, de lo contrario se pueden presentar choques eléctricos o incendios.
- La unidad no debe ser instalada en lugares húmedos, tales como baños o lavanderías.
- En caso de ser necesario, contacte las autoridades de su localidad con el fin de obtener mas información.
- Conecte la unidad a una toma de corriente que sea de fácil acceso.
- Este manual de instrucciones esta sujeto a cambios sin previo aviso.

INSTALACIÓN DE LOS ACCESORIOS

- Revise de manera detenida la lista de accesorios y revise que todos se encuentren en el paquete y que estén en buen estado.
- Puede que sea necesaria la compra de diferentes accesorios requeridos para la instalación de la unidad y que no hayan sido incluidos con la misma.

POSICIÓN DE LA UNIDAD INTERIOR

- Instale la unidad en lugares alejados de fuentes de calor, fuentes de vapor, fugas de gas inflamable y humo.
- Revise que no hayan obstáculos cerca de las entradas y salidas de la unidad y mantenga una buena ventilación.
- Revise que haya una buena descarga para agua.
- Ubique la unidad al menos a 1 metro de distancia de fuentes inalámbricas tales como radios, televisores, ect.
- Instale la unidad en un lugar donde soporte su peso y quede bien sujeta, con el fin de evitar ruidos o vibraciones al funcionar.
- La distancia entre el piso y la unidad debe ser de no menos a 2.3m.
- Conecte la unidad en un lugar de fácil acceso.
- Instale la unidad según las distancias requeridas para un optimo funcionamiento de la misma (Refiérase a la Fig.1 para mas información).
- La parte posterior de la unidad interior debe estar cerca de la pared (Fig.1).
- las figuras mostradas en este manual de instrucciones son solo para referencia y pueden variar un poco con la unidad que usted adquirió.

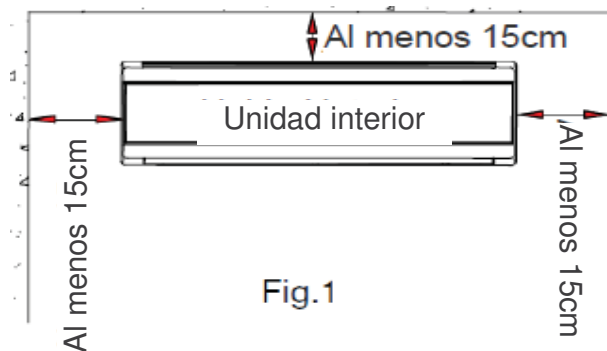

POSICIÓN DE LA UNIDAD EXTERIOR

- No coloque la unidad exterior en un lugar donde quede expuesta a los rayos directos del sol.
- Instale la unidad exterior en lugares alejados de fuentes de calor, fuentes de vapor, fugas de gas inflamable, humo y polvo.
- Seleccione un lugar que no quede expuesto a la lluvia (Nieve) y que cuente con buena ventilación.
- Asegúrese que los vecinos no van a ser afectados por la corriente de aire, el sonido o el agua que sale de la unidad.
- Asegúrese que instala la unidad en un lugar de fácil acceso para realizarle mantenimiento y limpieza.
- Coloque la unidad en un lugar solido que soporte el peso de la unidad y donde quede bien sujeta con el fin de evitar ruidos o vibraciones durante su funcionamiento.
- Con el fin de obtener un buen rendimiento en su enfriamiento, asegúrese que el lado frontal, posterior, izquierdo y derecho de la unidad se encuentran en un lugar abierto.
- La salida de la unidad ha sido propuesta para estar al aire libre, cualquier obstáculo podrá afectar su rendimiento.
- La distancia de instalación debe ser de acuerdo a la Fig. 2.

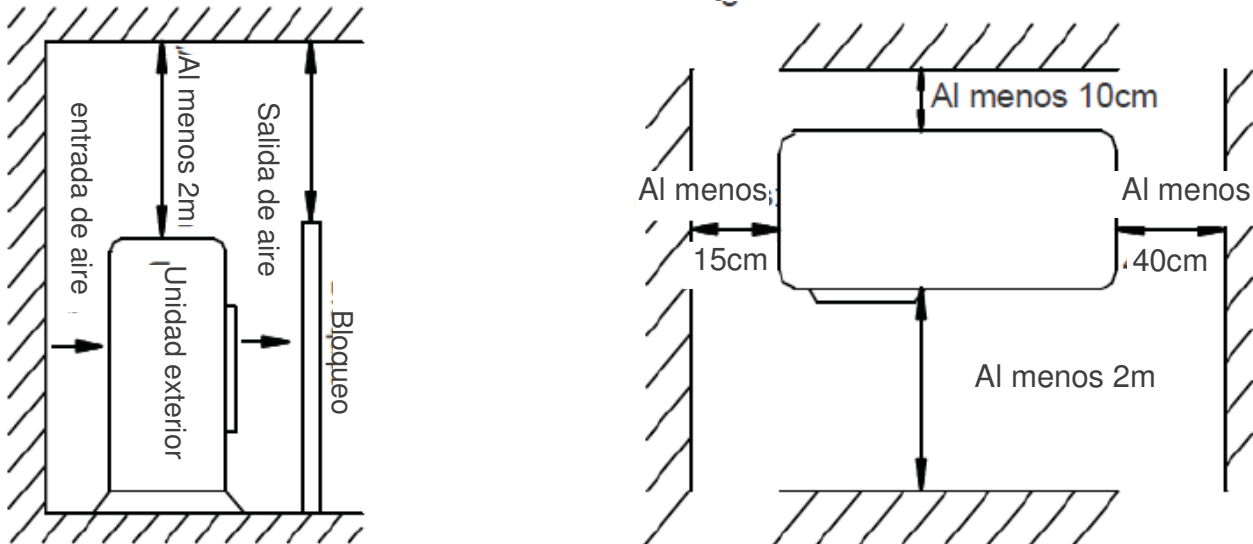
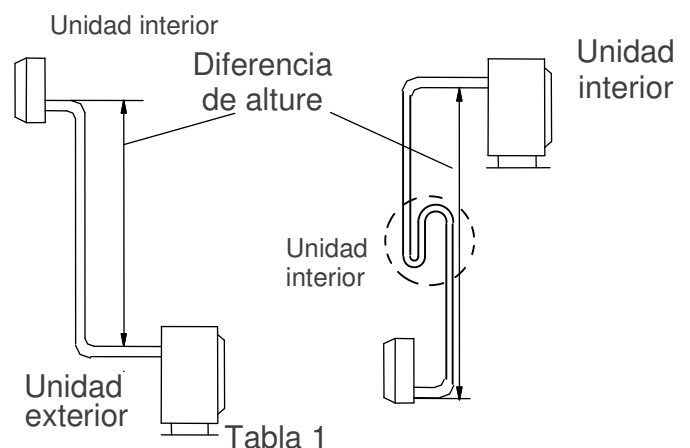

Fig.2

SELECCIÓN DE LA TUBERÍA

- Asegúrese que la diferencia de nivel (altura) de la unidad interior y exterior y el largo de la tubería cumple con los requerimientos mostrados en la Tabla 1.
- Si la tubería es mas larga a 7m, pero mas corta a 15m, el refrigerante deberá ser suplementado de acuerdo a la Tabla 1.



- Si la posición de instalación de la máquina externa es más alta que la de la máquina interna y la longitud del Tubo excede los 10 metros, agregue una curva de retorno de aceite a la tráquea cada 8 metros de caída. (Véase El diagrama esquemático)

Dimensión de la tubería		Largo de la tubería estándar (metros)	Largo de la tubería máx. (m)	Diferencia de altura (m)	Refrigerantes adicionales (q/.m)
Narrow (mm)	Wide (mm)				
φ 6(1/4")	φ 9(3/8")	5.0	9	5	12
φ 6(1/4")	φ 12(1/2")	5.0	12	7	12
φ 6(1/4")	φ 15.88(5/8")	5.0	15	8	12
φ 9(3/8")	φ 15.88(5/8")	5.0	15	8	15
φ 9(3/8")	φ 19.05(3/4")	5.0	20	10	15

INSTALACIÓN DEL PANEL

- Desmantele el tablero de instalación de metal de la unidad interior. Ajuste el panel de montaje a una posición horizontal.
- Taladre los agujeros e inserte los chazos en los lugares apropiados en la pared y fije el tablero de instalación en el muro con tornillos M5x30 y las arandelas (6). Asegúrese que hay al menos 4 puntos fijos en la pared. Asegure el tablero de instalación en una posición horizontal
- Taladre los agujeros como se muestra en la Fig.4. El agujero de 80cm de diámetro, debe deslizarse levemente hacia abajo.
- Corte tubos de PVC en un leve ángulo, mas corto que el grosor de la pared e insértelos en el agujero (Fig. 5).

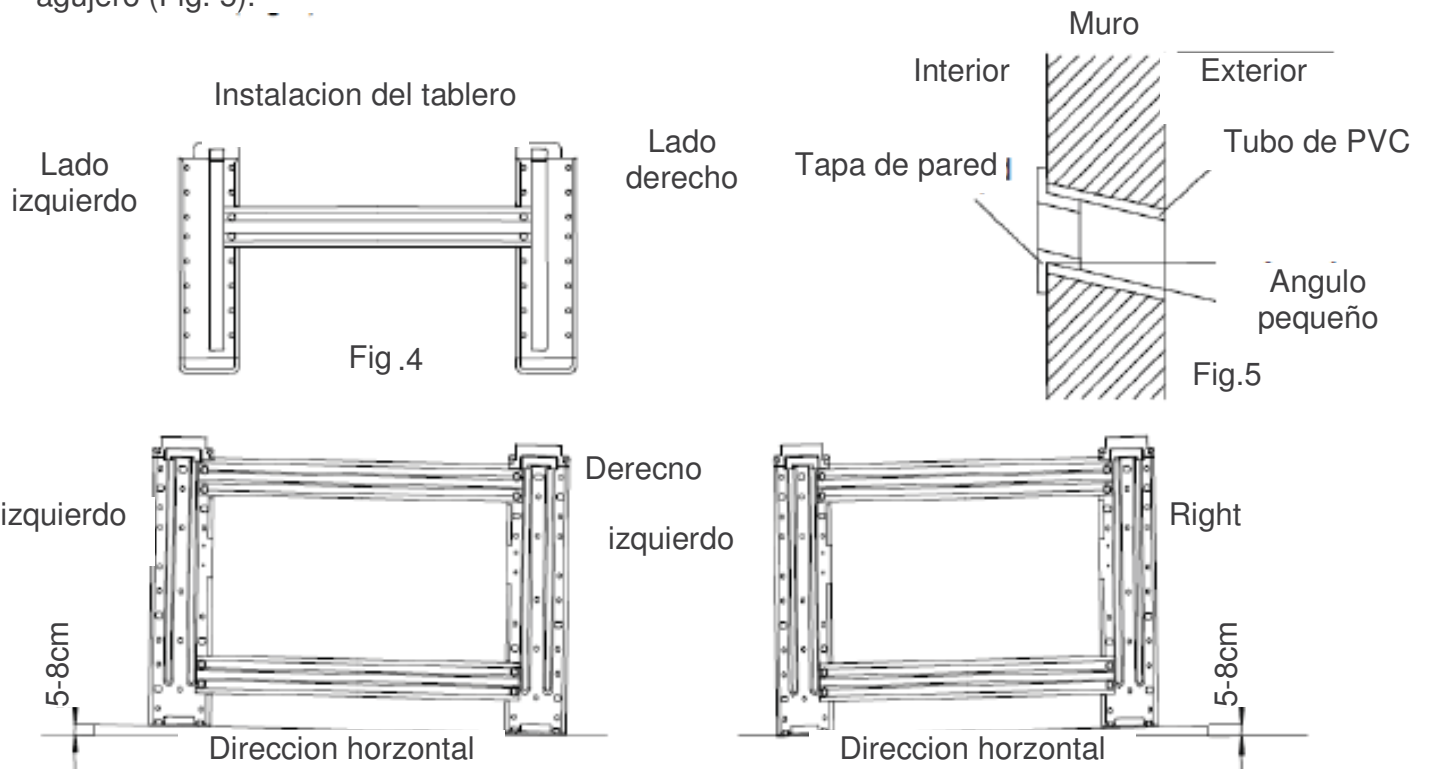

Adjunto: instrucciones de instalación para la placa de cubierta decorativa

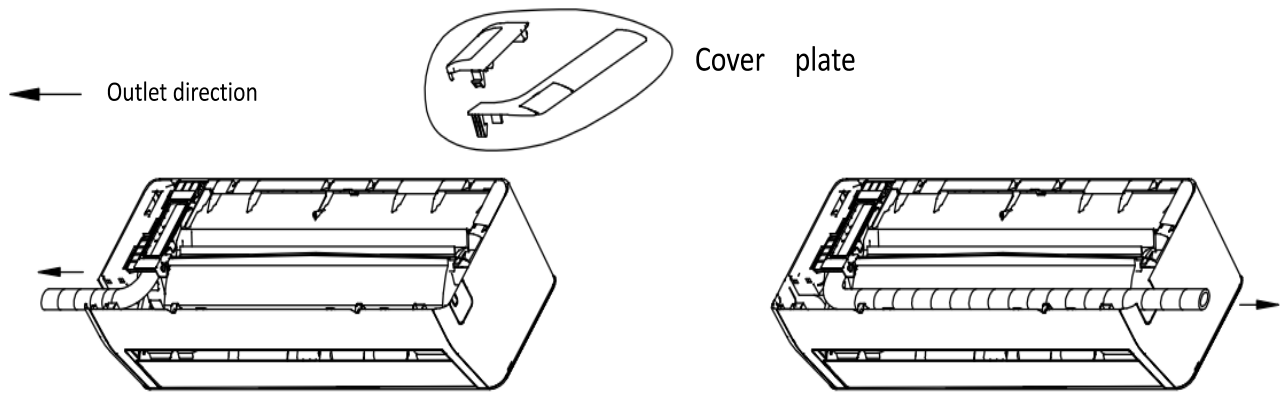

PASO 1: Envuelva con cinta protectora de PVC la tubería de drenaje, la tubería de cobre y el cable. Ajuste el tubo de tubo de cobre a una forma adecuada.

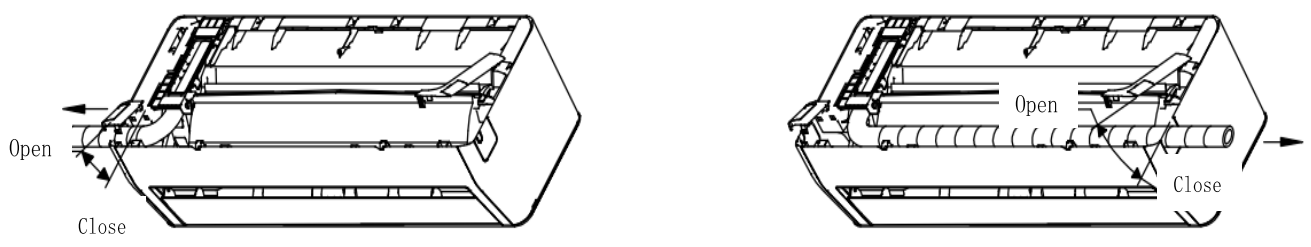

PASO 2: instale la placa de cubierta



PASO 3: terminar

INSTALACIÓN DE LA UNIDAD INTERIOR

El tubo puede ser conectado en varias direcciones como lo muestran las siguientes figuras:

1. Conectando el tubo posterior derecho (Similar al tubo inferior derecho) (Opcional, referirse a la Fig. 7)
 - Extraiga la tubería de la parte inferior del chasis y conecte la tubería de drenaje. Ajuste la junta del tubo de manera segura.
 - Dirija el cable de conexión a la unidad interior (No conecte a la potencia).
 - Ate los tubos juntos, tubo de descarga y cable de conexión con cinta adhesiva. El tubo de descarga es puesto en la parte inferior.
 - Retire el tablero que esta en el chasis.
 - Revise que las conexiones se hayan realizado de manera correcta.
 - Instale la unidad interior en los dos ganchos en la parte posterior del tablero de instalación.

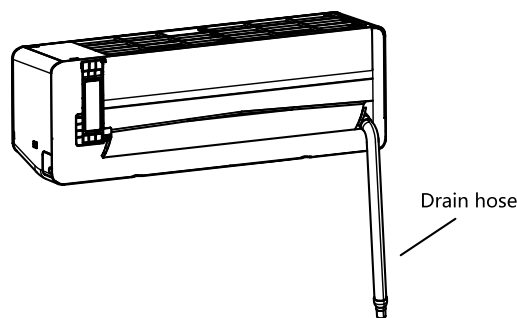
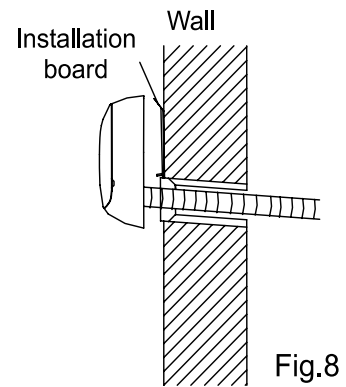
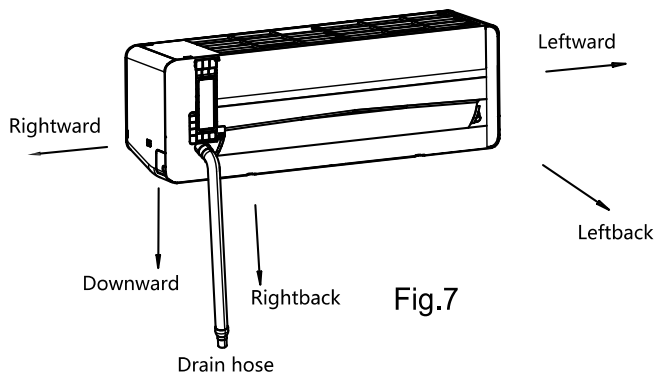
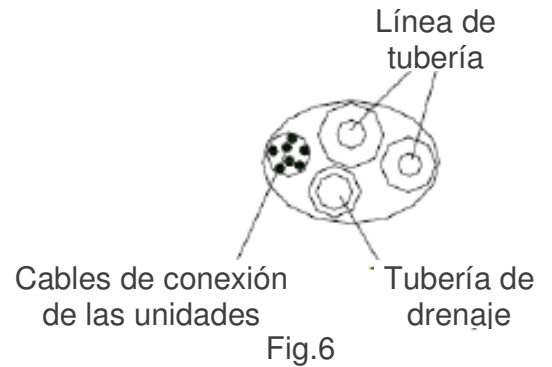

Fig.9

INSTALACIÓN DE LA UNIDAD EXTERIOR

- Si los soportes de instalación para instalar la unidad exterior son necesarios, es necesario que adquiera los soportes por separado. Fig. 10.
- Ensamble el marco de montaje y soportes con los tornillos suministrados (M12x25), arandelas planas, arandelas de resorte y pernos.
- Taladre 4 agujeros o mas en la pared de acuerdo a la dimensión de la unidad. Determine la ubicación de los soportes izquierdo y derecho y asegúrese que estos se encuentran nivelados.
- Fije el marco de instalación en la pared con los pernos de expansión.
- Fije la unidad exterior con los 4 pernos (M10x25) en los soportes de instalación.
- La instalación debe ser segura y confiable. Revise detenidamente una vez haya hecho todas las conexiones con el fin de evitar accidentes.
- En la instalación de la unidad exterior, el cuerpo de la misma deberá ser atada con sogas para evitar que esta se caiga.
- Revise la instalación del marco de manera regular.

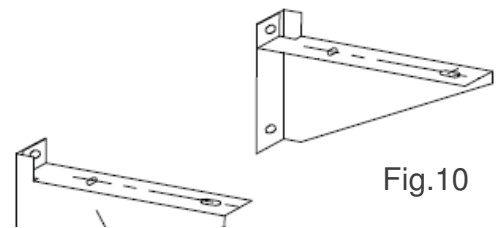

Fig.10

Soporte de instalación

CONEXIÓN DE LA TUBERÍA

- Desconecte la cubierta de la válvula de la unidad exterior.
- Alinee el perno resplandeciente al centro roscado, y atornille el perno de manera segura con la mano.
- Atornille el perno resplandeciente con una llave inglesa hasta que esta produzca un sonido de “clic”.
- Se recomienda usar una llave inglesa para conectar la tubería. Si otra llave flexible o fija es usada, podría causar daños en el extremo de la tubería debido a una fuerza inadecuada.
- El grado de doblez del tubo no debería ser demasiado pequeño, de lo contrario el tubo se podría romper. Personal calificado deberá usar un doblador de tubos para realizar este procedimiento.
- Nunca permita que agua, polvo o arena entre en la tubería.

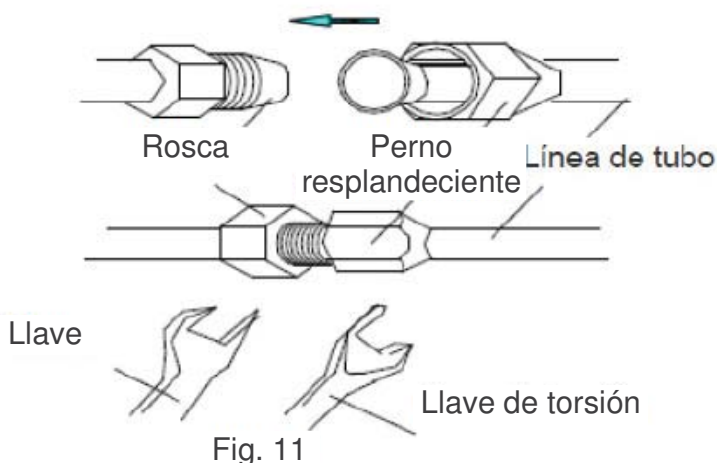

Fig. 11

Tabla 2

Dimensiones de la tubería	Torsión (N. m)
φ 6 (1/4")	15~20
φ 9(3/8")	35~40
φ 12(1/2")	50~55
φ 15.88(5/8")	60~75
φ 19.05(3/4")	80~95

CONEXIÓN DE LOS CABLES

1. Unidad interior

- Abra hacia arriba la rejilla de entrada a su máxima capacidad.
- Remueva la cubierta eléctrica de la unidad.
- Afloje los tornillos en la tapa de conexión (Fig.12).
- Desmonte la placa de presión del cableado.
- Conecte los cables de conexión de potencia y cable de control de señal de manera separada a las terminales correspondientes. (Fig. 14. Elija el mismo diagrama de circuito, solo elija el diagrama de circuito de su unidad).
- Afloje los tornillos en cada placa a tierra, presione cada placa a tierra de manera segura.
- Presione los cables de conexión de la unidad con la placa de presión de cable de plomo.
- Cierre la tapa de conexión de manera segura y cierre la rejilla de entrada.

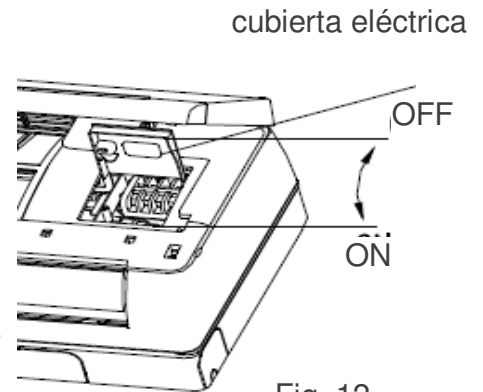

Fig .12

2. Unidad exterior

- Desatornille y desmonte la cubierta del dispositivo electrónico. (Fig. 13)
- Desmonte la placa de presión del sujetados de cables.
- Conecte los cables de conexión de la unidad de manera separada a las terminales correspondientes (Fig. 14).
- Presione de manera segura los cables de conexión de la unidad con la placa de presión superior.
- Instale de nuevo la cubierta del dispositivo electrónico a su posición original.

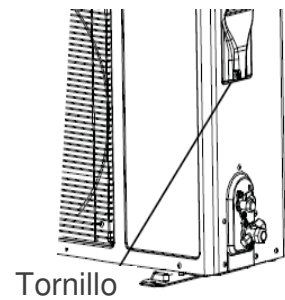

Fig .13

Si desea prolongar o reemplazar el cable de potencia, hágalo de acuerdo a la tabla 3

Tabla 3

		Alambre de conexión de Potencia	Alambre del control de signos	Cuerda de potencia
	Max. Longitud	10m	10m	5m
7K/9K/12K/16K	Área de la cruz seccional	$\geq 1.0 \text{ mm}^2$	$\geq 1.0 \text{ mm}^2$	$\geq 1.0 \text{ mm}^2$
16K/18K		$\geq 1.5 \text{ mm}^2$	$\geq 1.5 \text{ mm}^2$	$\geq 1.5 \text{ mm}^2$
18K/21K/24K/28K 30K/36K		$\geq 2.5 \text{ mm}^2$	$\geq 0.75 \text{ mm}^2$	$\geq 2.5 \text{ mm}^2$

DIAGRAMAS DE CONEXIÓN

- 7K, 9K, 12K, 18K (modelo de calefacción).

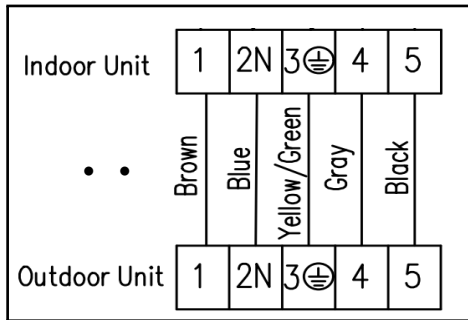

- •24K,30K (modelo de calefacción).

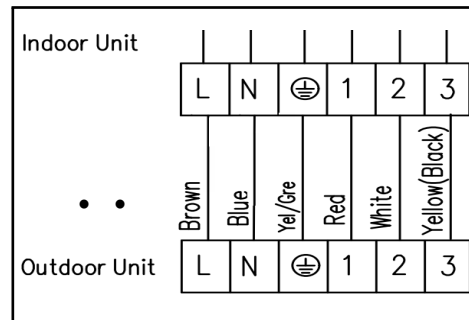

- • K,9K,12K, 18K,24K (Modelo de refrigeración).

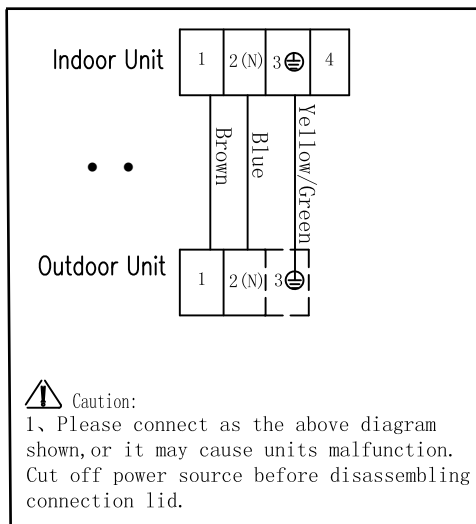

- ④ 24K,30K (Modelo de refrigeración).

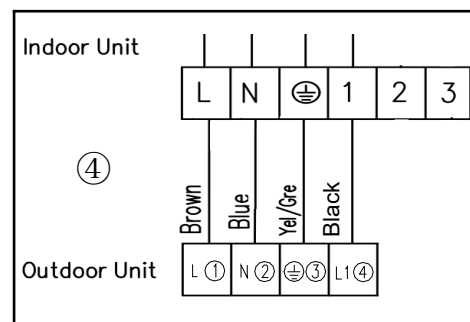

Fig.14

Notas:

- Para el tornillo a tierra se debe usar un tipo de tornillo especial (Tornillos de maquinas de acero o tornillos de cobre M4).
- Asegúrese que todos los cables se encuentren bien conectados, que no estén sueltos o separados.
- Asegúrese que las conexiones de los cables se realizan de acuerdo al diagrama de cableado de la unidad.
- Los diagramas anteriores son solo para referencia, puede que el diagrama de la unidad que usted adquirió difiera un poco con los descritos anteriormente.

SUJECCIÓN DE LOS TUBOS

- Sujete con una cinta de protección PVC cuidadosamente, asegúrese de no dañar la línea de tubo y el tubo de drenaje.
- La sujeción de los tubos debería iniciar desde la parte baja de la unidad exterior hasta la unidad interior.
- Fije la cinta de PVC con cinta adhesiva para prevenir que esta se afloje.
- El tubo de drenaje debe deslizarse levemente hacia abajo para asegurarse que drene bien.
- Cuando la unidad interior se encuentra en una posición mas baja a la unidad exterior, doble el tubo para extenderlo de manera adecuada y así evitar que el agua se drene en el interior de la casa.
- Asegure los tubos con las grapas en la pared.
- Permita que haya suficiente espacio entre el tubo de descarga y el piso. No coloque el tubo de descarga en agua o en una zanja.
- Selle los orificios de la pared externos con pasta para sellar o masilla.

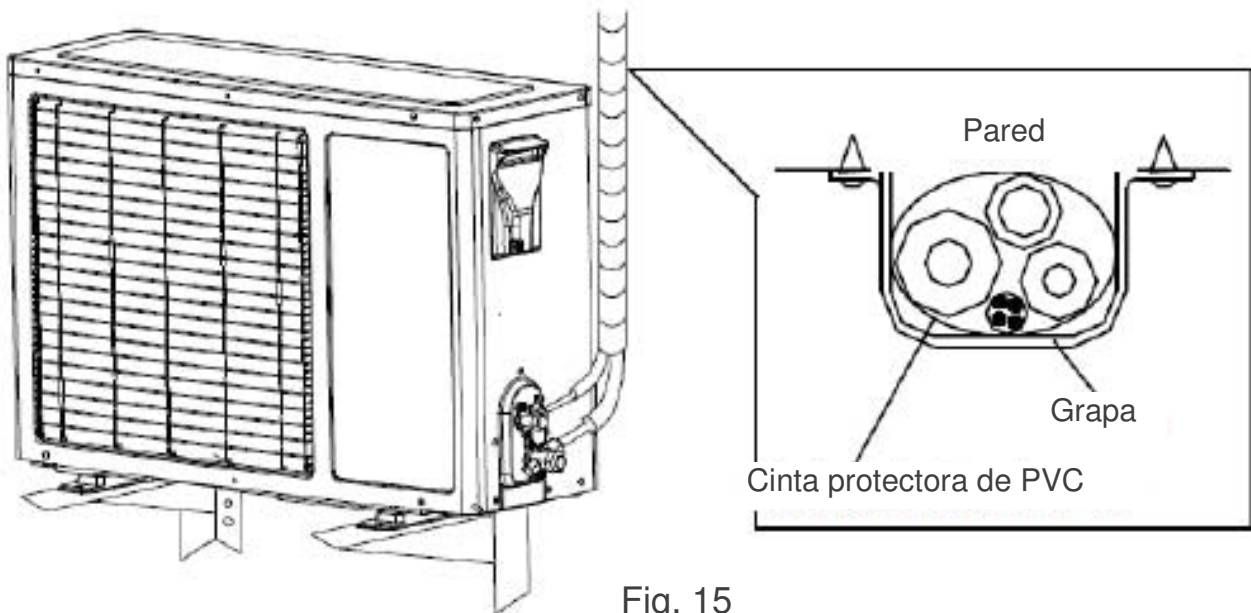
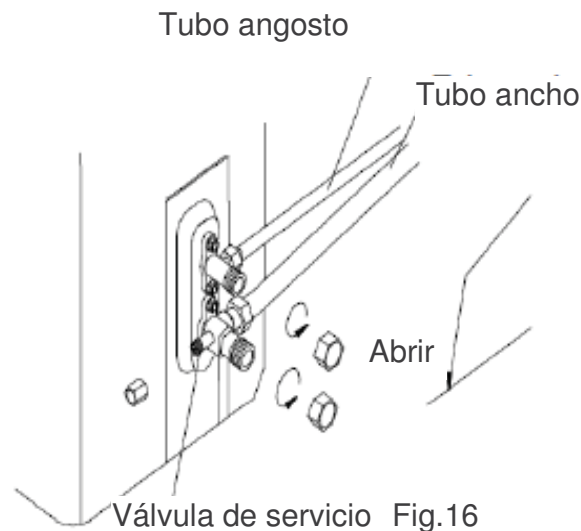

Fig. 15

ESCAPE

1. Tipo de escape

- Asegúrese que todos los tubos de la unidad interior y exterior están conectados de manera correcta.
- Retire el bonete de la válvula y el puerto de servicio del bonete de la válvula de la válvula de 2 vías (Tubo pequeño de la válvula de cierre) y la válvula de 3 vías (Tubo largo de la válvula de cierre).
- Gire hacia la izquierda $\frac{1}{4}$ el carrete de la válvula de 2 vías, cierre después de 10 segundos.
- Revise que no hayan filtraciones en todas las conexiones.
- Si no hay filtraciones, gire de nuevo la válvula de dos vías al mismo tiempo que sostiene el escape de la válvula al interior del puerto de servicio de la válvula de 3 vías por 10 segundos.
- Abra las válvulas de dos y tres vías.
- Atornille de manera segura el carrete de la válvula.
- Revise detenidamente con agua jabonosa o detector de fugas si hay filtraciones en todas las conexiones de la unidad interior y exterior.
- Coloque el bonete de la válvula y la cubierta de nuevo en sus posiciones originales.



2. Tipo de bombeo

- Asegúrese que todos los tubos de la unidad interior y exterior están conectados correctamente.
- Retire los bonetes de las válvulas de dos vías y de tres vías con una llave inglesa, conecte la bomba de vacío y la válvula compuesta al bonete de la válvula de vacío.
- Abra el interruptor de baja presión de la válvula compuesta, y encienda la válvula de vacío hasta que la presión de la unidad interna este en 10mmHg.
- Después de bombear, cierre el interruptor de presión baja de la válvula compuesta y luego cierre la bomba de vacío. Gire el carrete de la válvula de la tubería angosta 90° con una llave hexagonal, apriete de manera segura después de detenerse por 10 segundos.
- Revise detenidamente con agua jabonosa o detector de fugas si hay filtraciones en todas las conexiones de la unidad interior y exterior.
- Abra la válvula de los tubos angosto y ancho con una llave hexagonal para que funcione.
- Retire la tubería de conexión de la válvula del tubo ancho.

- Atornille de manera segura el bonete de la válvula con una llave de torque.
- Coloque el bonete de la válvula y la cubierta de nuevo en sus posiciones originales.

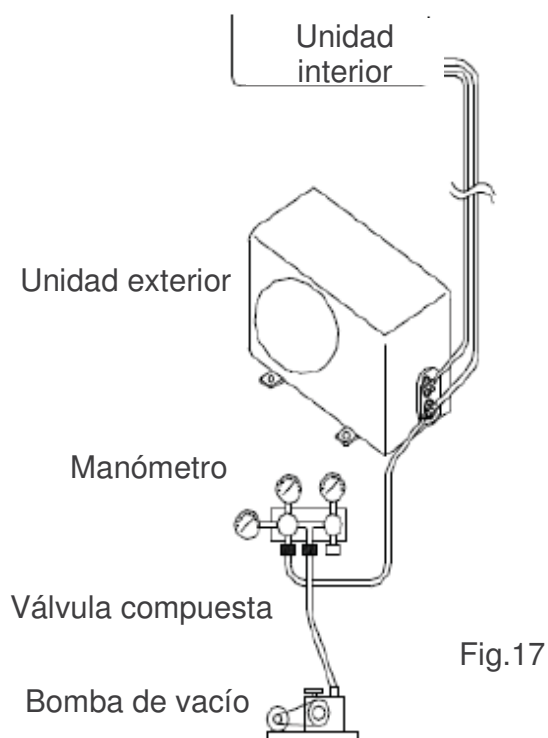

DRENAJE

1. No necesita tratamiento de drenaje

En los lugares donde hace mucho frío en invierno, no instale la junta de codo de drenaje para evitar que el agua de drenaje se congele y ocasione daños en el ventilador. Este tratamiento no es necesario para modelos de solo enfriamiento.

2. Cuando es necesario el tratamiento de drenaje

Use la junta de codo de drenaje (En la bolsa de accesorios). La unidad exterior debe ser colocada en bloques.

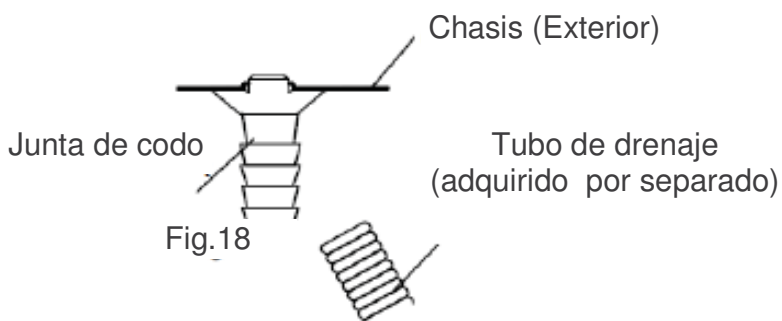

INSTALACIÓN DE LA CUBIERTA DE LA VÁLVULA (OPCIONAL)

Para la unidad completa la cubierta individual de la válvula esta disponible (Refiérase a la lista de empaque). Siga el método de instalación mencionado a continuación:

Después de conectar los tubos de conexión entre las unidades interior y exterior seguido por el método de instalación mencionado anteriormente, retire la cubierta de la válvula de la bolsa de accesorios y fíjela en el interior de la unidad exterior con los tres tornillos correspondientes (en el interior de la bolsa de accesorios)

